

PROJE,
DANIřMANLIK,
ÜRÜN TEDARİĐİ
VE
UYGULAMA
HİZMETLERİ

HUMMAT
enerji sistemleri

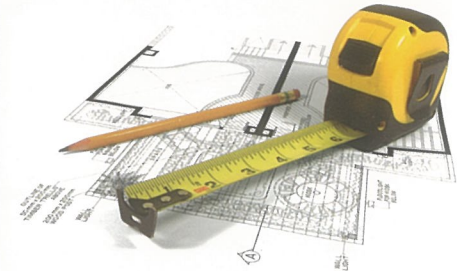

HUMAT

enerji sistemleri



Yıllardır Bu Yolda Devam Ediyoruz...

İÇİNDEKİLER

4 Danışmanlık ve Proje Hizmetleri

5- 7 Isıtma Sistemleri

8- 10 Doğalgaz Sistemleri

11- 13 Yangın Söndürme Sistemleri

14- 16 İklimlendirme Sistemleri

17- 19 Baca ve Havalandırma Sistemleri

20- 22 Kalorifer ve Su Tesisatı Sistemleri

23- 25 Kalorifer ve Pay Ölçer Sistemleri

26- 28 İzolasyon Sistemleri

29 Ürün Seçim ve Satış Hizmetleri



HİZMET ALANLARIMIZ

Danışmanlık Hizmetleri

İhale dosyaları hazırlanması,
Mekanik tesisat projeleri,
Doğalgaz tesisatı projeleri,
Havalandırma tesisat projeleri,
Yangın tesisatı projeleri
Doğalgaz baca projeleri

Yapınız için en uygun,
en verimli ve en ekonomik sistemler...

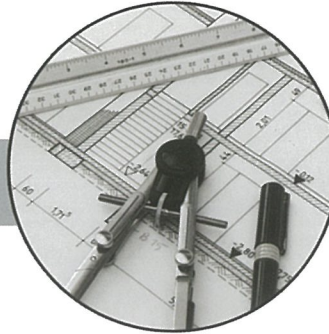

Proje Hizmetleri

Binanız için en uygun dizaynın
belirlenmesi.Kontrol sisteminin
belirlenmesi.

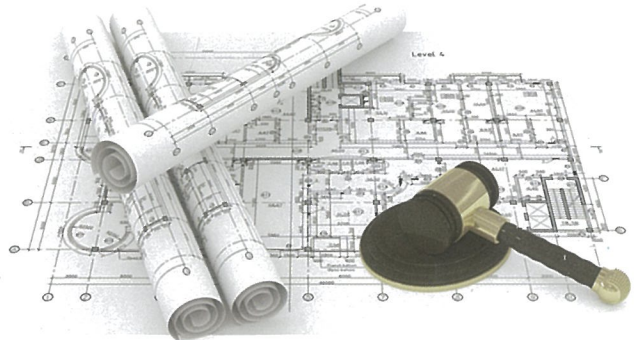



HUMAT
enerji sistemleri

Isıtma Sistemleri

Kombili Isıtma Sistemleri
Merkezi Isıtma Sistemleri
Açık Alan Isıtma Sistemleri



Kaskad Sistemler



MERKEZİ VE BİREYSEL ISITMA SİSTEMLERİ

Doğalgaz, konut ve işyerlerinin ısıtılmasında merkezi ve bireysel olarak kazan, kombi gibi cihazlar ile sağlanabilir. Merkezi ve kombili sistemler aynı zaman da sıcak su ihtiyacını karşıladıkları için oldukça avantajlıdır. Yoğuşmalı cihazlar kullanılarak da büyük miktar da yakıt tasarrufu sağlanmaktadır.

İşimizin Ehliyiz...





Açık alan ısıtması için özel olarak dizayn edilmiş borulu ve seramik plakalı radyan ısıtıcılar....



Kafe ve restoranların açık mekânlarında,
Sigara içmek için oluşturulan açık alanlarda,
Teraslarda, Balkonlarda,
Kış bahçesinde,
Spor salonlarında,
Fabrikalarda, Depolarda,
Hangarlarda...

İşletme maliyeti düşük,
en ekonomik ısıtma sistemidir.





HUMAT
enerji sistemleri

Doğalgaz Sistemleri

Bireysel Doğalgaz Tesisatı
Merkezi Sistem Doğalgaz Tesisatı
Cafe+Restaurant Doğalgaz Tesisatı
Açık Alan Doğalgaz Tesisatı
Endüstriyel Doğalgaz Tesisatı
Doğalgaz İstasyonları
Proses Doğalgaz Tesisatı

Merkezi Doğalgaz Tesisatı



Bireysel Doğalgaz Tesisatı



Açık Alan Doğalgaz Tesisatı



Endüstriyel Doğalgaz Tesisatı

Yüksek, Orta ve Alçak basınçtaki doğalgaz ihtiyaçlarınıza kalıcı ileriye dönük çözümler.

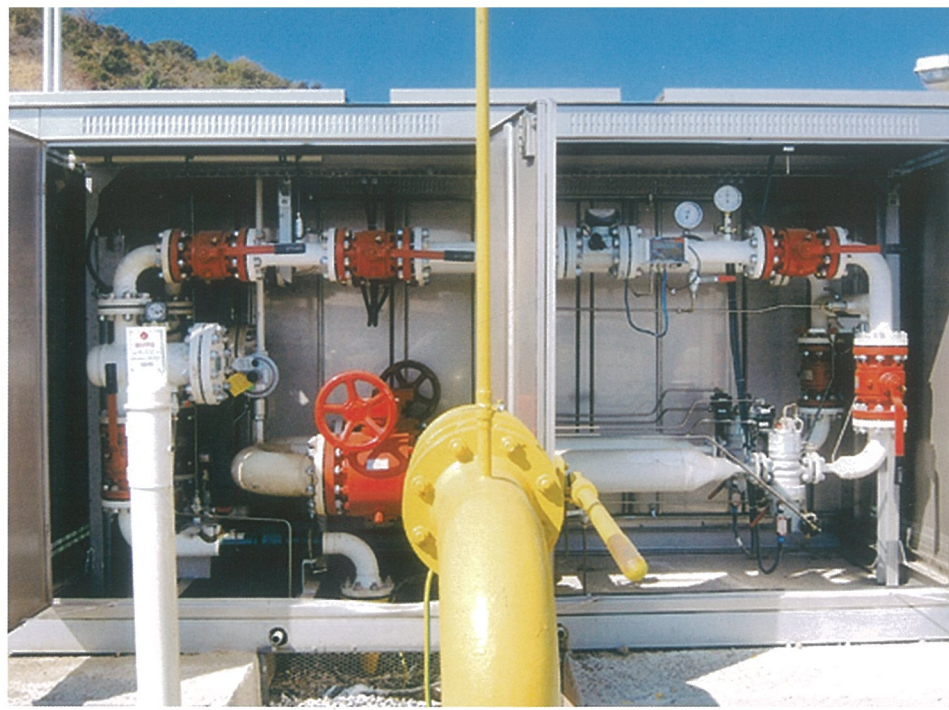

Doğalgaz İstasyonları

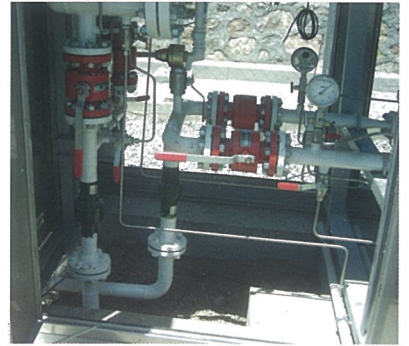

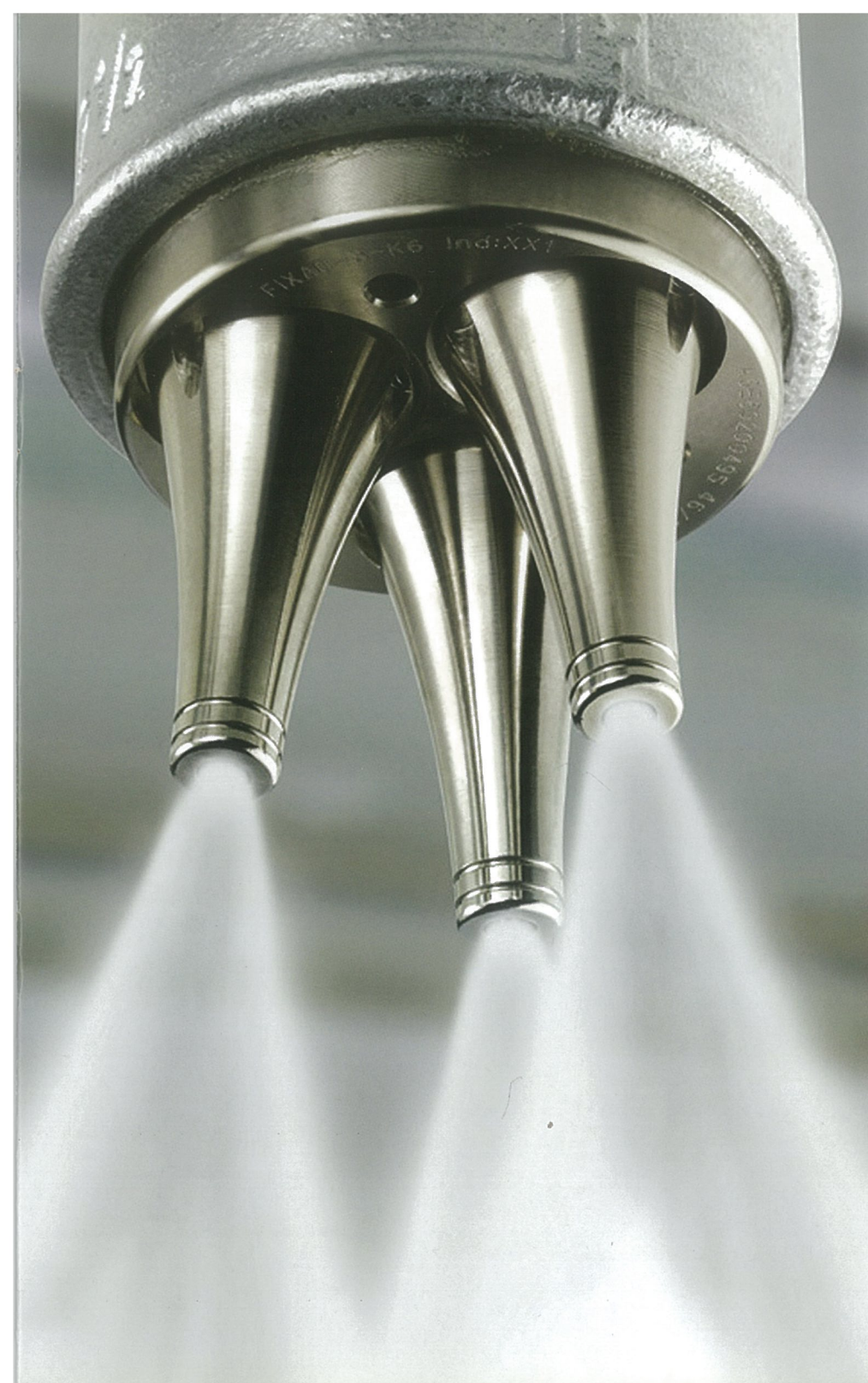

HUMAT
enerji sistemleri

Yangın Söndürme Sistemleri

Dolaplı Yangın Söndürme Sistemleri
Sprinkler Söndürme Sistemleri
Gazlı Yangın Söndürme Sistemleri
Yangın Depo ve Hidrofor Sistemleri
Merdiven Basınclandırma Sistemleri
Davlumbaz Yangın Söndürme Sistemleri

Yangın güvenlik sektöründeki hızla gelişen teknolojiyi yakından takip ediyoruz...



Yangın Dolap Tesisatın amacı; bina içinde yangın ile mücadelede güvenilir ve yeterli suyun sağlanmasıdır. Bunun için, bina içinde itfaiye su alma hattı ve yangın dolapları tesis edilir.



Gazlı yangın söndürme sistemleri, Halon alternatifi olarak en yaygın kullanılan temiz gazdır. Uygulamadan sonra mahalde toksit madde bırakmayan, elektriksel iletkenliği bulunmayan ve insanlara zarar vermeyen bir sistemdir.

Merdiven Basınçlandırma Sistemleri

Binalarda yangın çıktığında dumanın insanların kaçış yolu olan merdivenleri kaplamasını önlemek amacıyla en tepe yere fan koyulur

%100 Memnuniyet



Sprinkler Yangın Söndürme Sistemleri

Yangını başlangıç aşamasında yayılmadan ve kontrolden çıkmadan önce algılayarak ayrıca haber vererek söndürme işlemini geciktirmeden başlar. Bu yangın söndürme sisteminin diğer sistemlerden ayıran en önemli özelliği sulu yangın söndürme sistemi olmasıdır.

Davlumbaz Yangın Söndürme Sistemleri

Otomatik davlumbaz yangın söndürme sistemi özel kimyasal bileşimli söndürme sıvısıyla bu tür yangınlarda hızlı ve etkin müdahale şansı verir.

Yangın Depo ve Hidrofor Sistemleri

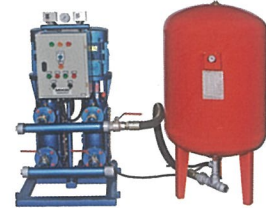

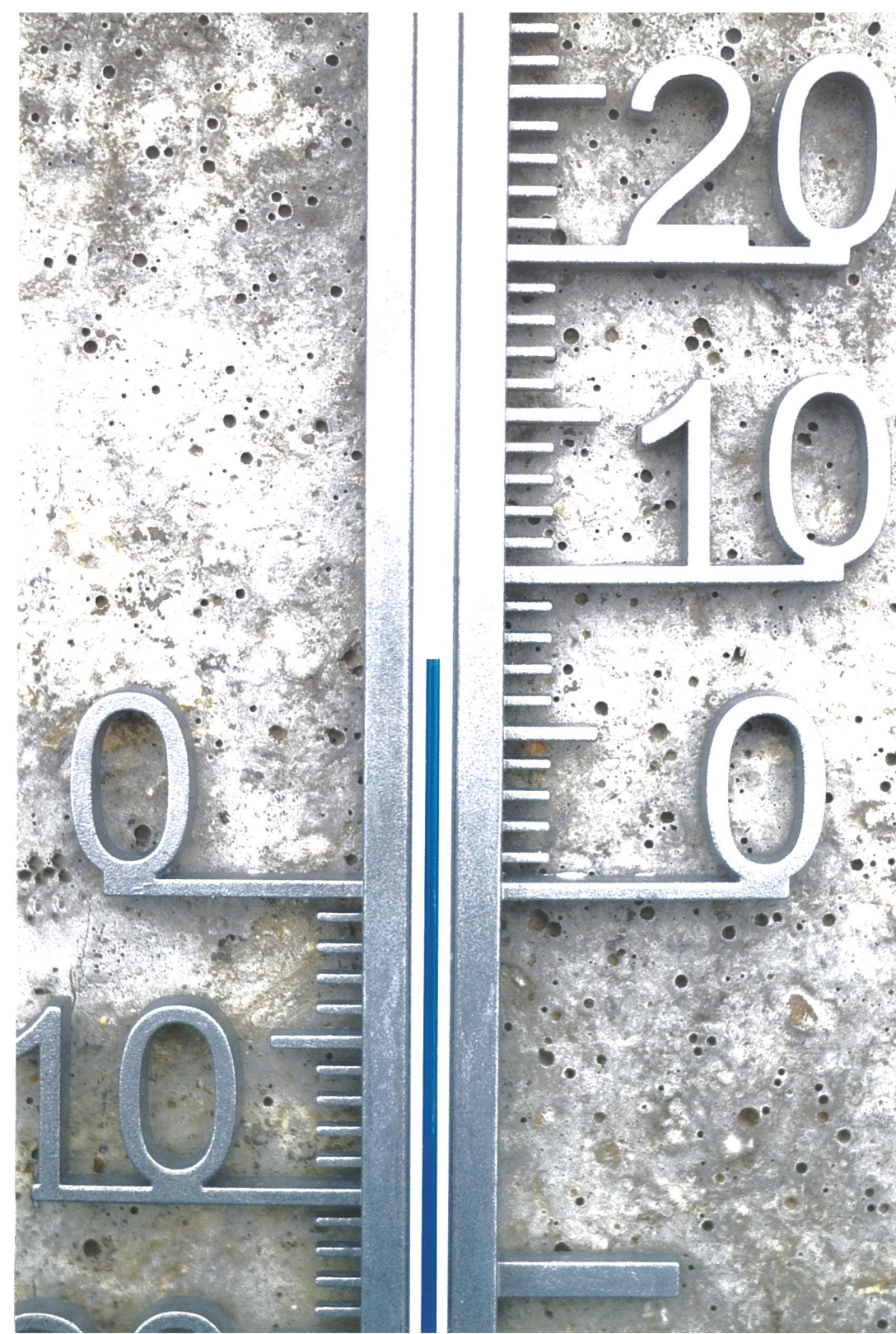

HUMAT
enerji sistemleri

İklimlendirme Sistemleri

VRF Sistemleri
Chiller Sistemleri
Robur Sistemleri
Klima Sistemleri

Konforunuz İçin

Bir dış ünite ile, gaz akış dağıtıcıları yardımıyla birden çok iç ünitenin birbirinden bağımsız olarak kontrol edilebildiği direkt genleşmeli klima sistemleri.

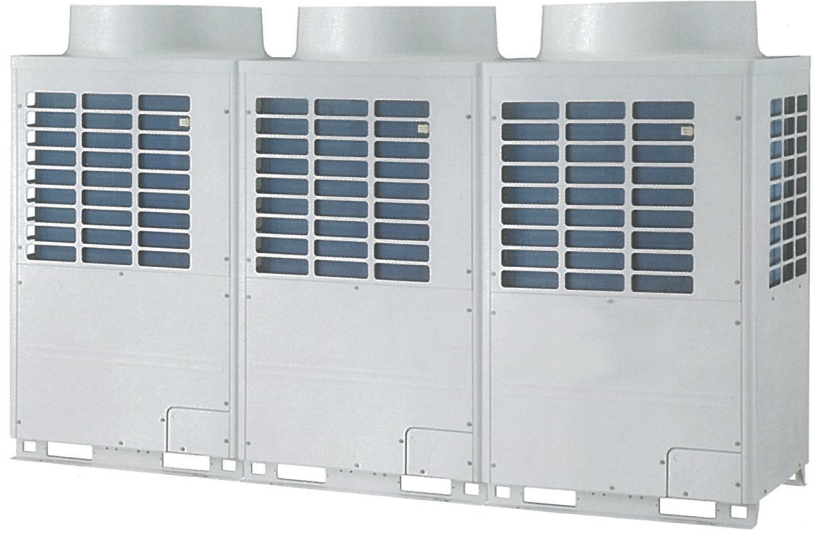

Daha çok insan için daha iyi konfor kontrolü...

Chiller Soğutma Sistemleri

Chiller cihazları, endüstriyel amaçla soğutma yapılması gereken tüm teçhizat ve ekipmanların soğutulmasında kullanılan ve bu alan da dünya standardını oluşturan bir soğutucu ünedir.



Hava Soğutmalı Chiller Sistemler

Kondanseri hava ile soğuyan cihazlardır. Üzerinde bulunan fanlar sayesinde, kondanserden geçen soğutucu akışkanı soğutur.

Su Soğutmalı Chiller Sistemler

Kondanseri su ile soğuyan cihazlardır. Su soğutmalı chillerlerde kule fanları vardır. Kondanser ünitesindeki borunun içinde ısınmış olan gazın sıcaklığını alan su, kulede soğur.



Robur Sistemleri

Doğalgaz ile hem ısıtma hem de soğutma yaparak yüksek enerji tasarrufu sağlamanız mümkün

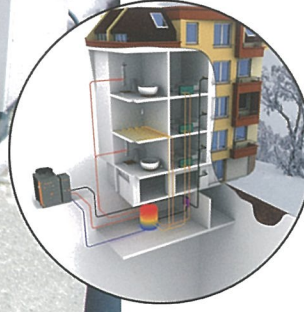

Klima Sistemleri

Kullanımı kolay kontrol sistemleri ile bireysel ve merkezi kontrol imkanı sağlar.
Hem konutlar hem de otel, ofis binası gibi ticari mahaller için uygun iklimlendirme çözümleri sunar.



VRF Klimalar
Mini VRF Klimalar
Multi Inverter Klimalar
Kanallı Split Klimalar
Kaset Tipi Split Klimalar



Ve Daha Fazlası ile Hizmetinizdeyiz...



HUMAT
enerji sistemleri

Baca ve Havalandırma Sistemleri

Tek Cidarlı Paslanmaz Çelik Baca
Çift Cidarlı Paslanmaz Çelik Baca
Kaskad Baca
Çöp Toplama Sistemleri
Havalandırma Sistemleri
Sığınak Havalandırma Sistemleri

BACA VE HAVALANDIRMA SİSTEMLERİ

Baca Sistemleri

Baca Sistemleri; odun, kömür, doğalgaz ve fuel oil yakıtları ile kullanılmak üzere öngörülen, üç katlı izolasyon bacalarıdır.



Çöp Toplama Sistemleri

Çok katlı yapılarda çöplerin sağlığa zarar vermeden ve kolay bir biçimde toplanması amacıyla katlarda veya bağımsız bölümlerde biriken çöplerin atıldığı kanallardır. Alt katta bir depo veya çöp kabı bulunmaktadır.



Çelik Baca Sistemleri



Havalandırma Sistemleri





Tek Cidarlı Paslanmaz Bacalar

Çift Cidarlı Paslanmaz Bacalar

Paslanmaz çelik dış cidarı ile estetik görünüm sunar. Her türlü cephe mimarisine uyum sağlar. Paslanmaz çelik dış cidarın sağlam yapısından dolayı dış etkenlerden etkilenmez. Müşteri isteğine bağlı dıştan boyalı olarakta üretilebilir.



Kaskad Baca Sistemleri

Yan yana veya üst üste (her kat için ayrı) düzenlenmiş duvar tipi yoğuşmalı ısıtma cihazlarının atık gazlarını verimli bir şekilde ve güvenle atmosfere iletilmesini sağlar.



HUMAT
enerji sistemleri

Su Tesisatı Sistemleri

Kalorifer Tesisatı
Temiz Su Tesisatı
Atık Su Tesisatı
Temiz Su ve Hidrofor Sistemleri

Yerden Isıtma Kalorifer Tesisatı



İhtiyacınız olan herşey ve daha fazlası...

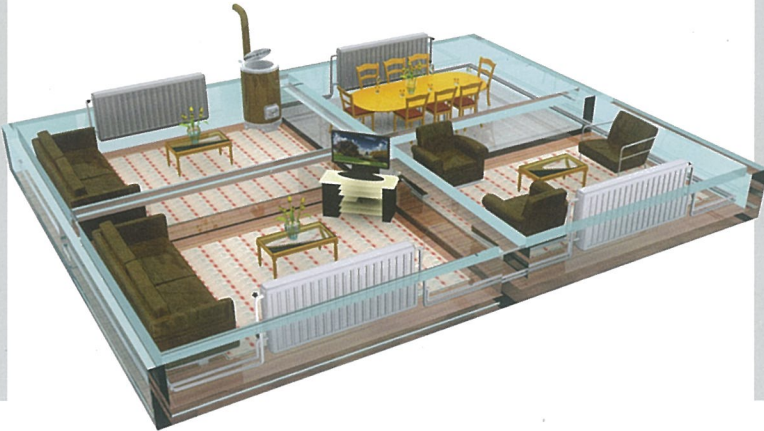

Kurulacak kazanlar
Yakıt deposu ve sistemleri
Bacalar ve duman kanalları
Tesisat elemanları
Bina ile ilgili diğer ekipmanlar
Atık su giderleri

Profesyonel Su Tesisat Çözümleri

SIHHİ TESİSAT

Atık Su Tesisatı

Kullanım Alanları;

- Binaların atık sularının taşınmasında,
- Bina içi, bina dışı ve toprak altında,
- Çamaşır ve bulaşık makinesi gibi kısa süreli yüksek sıcaklıkta atık veren tesisatlarda.

Sıcak-Soğuk Su Tesisatı

İleri teknoloji ile üretilip doğru uygulanan bina içi tesisat boru ve ek parça sistemleri kombininin ve radyatörün sağlıklı çalışmasını sağlar; seramiğinizi ve parkelerinizi korur. Daha az enerji harcayarak daha çok ısınmanızı sağlar.

Yaşam Kaliteniz İçin
Çalışıyoruz...



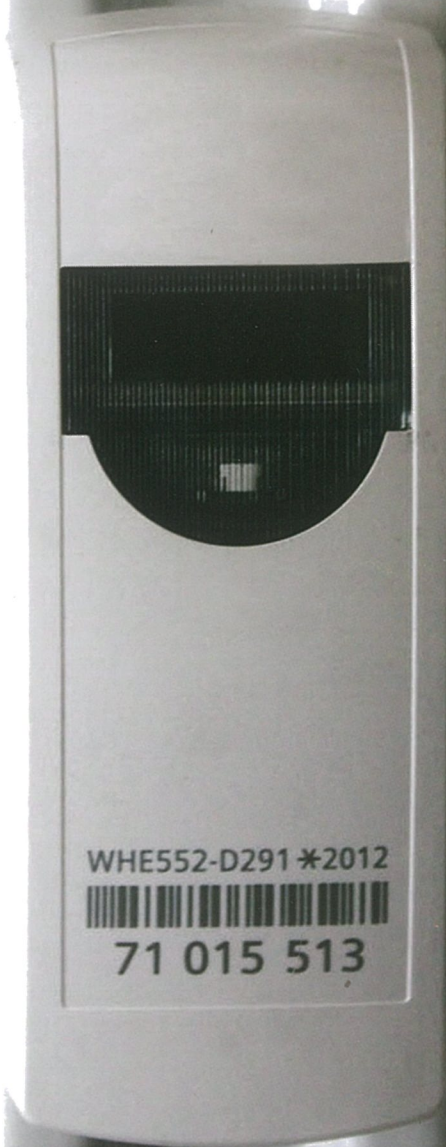

HUMAT
enerji sistemleri

Kalorifer ve Pay Ölçer Sistemleri

Mekanik Kalorimetre
Ultrasonik Kalorimetre
Radyofrekans Kalorimetre
Pay Ölçer Sistemleri

Kalorimetre Sistemleri

Mekanik Kalorimetre

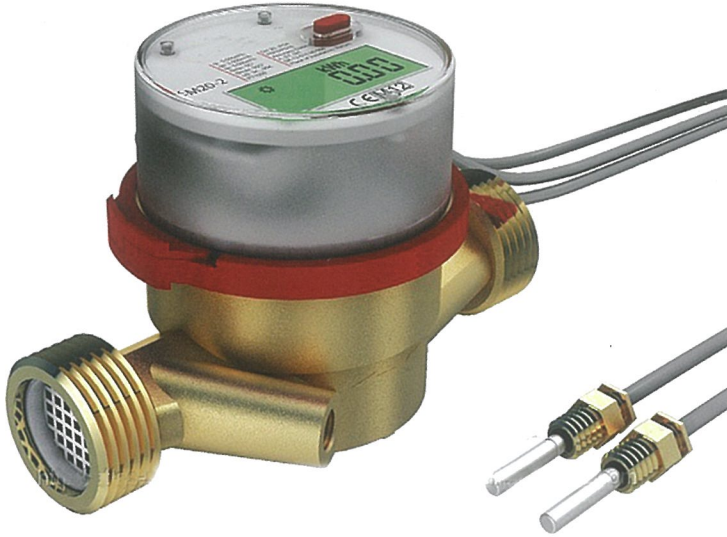

Ultrasonik Kalorimetre



KALORİMETRE MONTAJ ŞEMASI

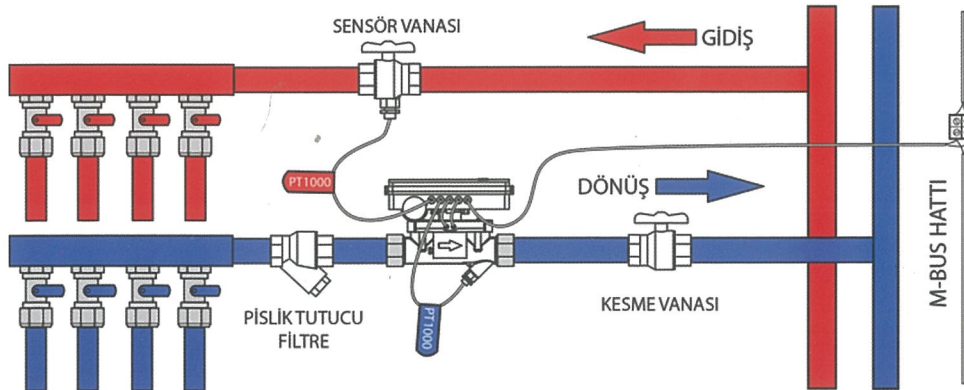

Kat İstasyonu

Merkezi sistemde ısıtılan yapılarda her daireye ayrı ayrı monte edilerek, kullanım sıcak suyunu ani ısıtma prensibiyle hazırlayan ve ısıtma sisteminin kontrolünü sağlayan çok fonksiyonel bir ünedir.

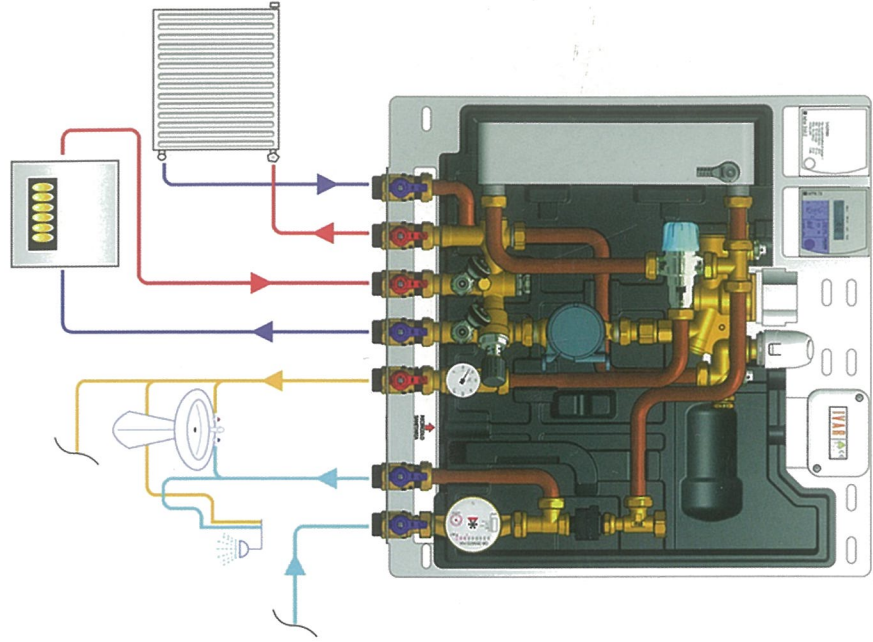

Isı Paylaşım Hizmetlerinde Küresel Çözüm Ortağınız...

Merkezi sistem ısıtmalarda, herkesin kullandığı ısı tüketimini ölçer, Herkesin kendi ısını kendi ayarlamasını ve böylece kendi kullandığı enerjinin parasını ödemesini sağlar, Sistem tadilatı gerektirmez ve kolaylıkla monte edilebilir.



İsteddiğiniz Kadar Isının,
Isındığınız Kadar Ödeyin!



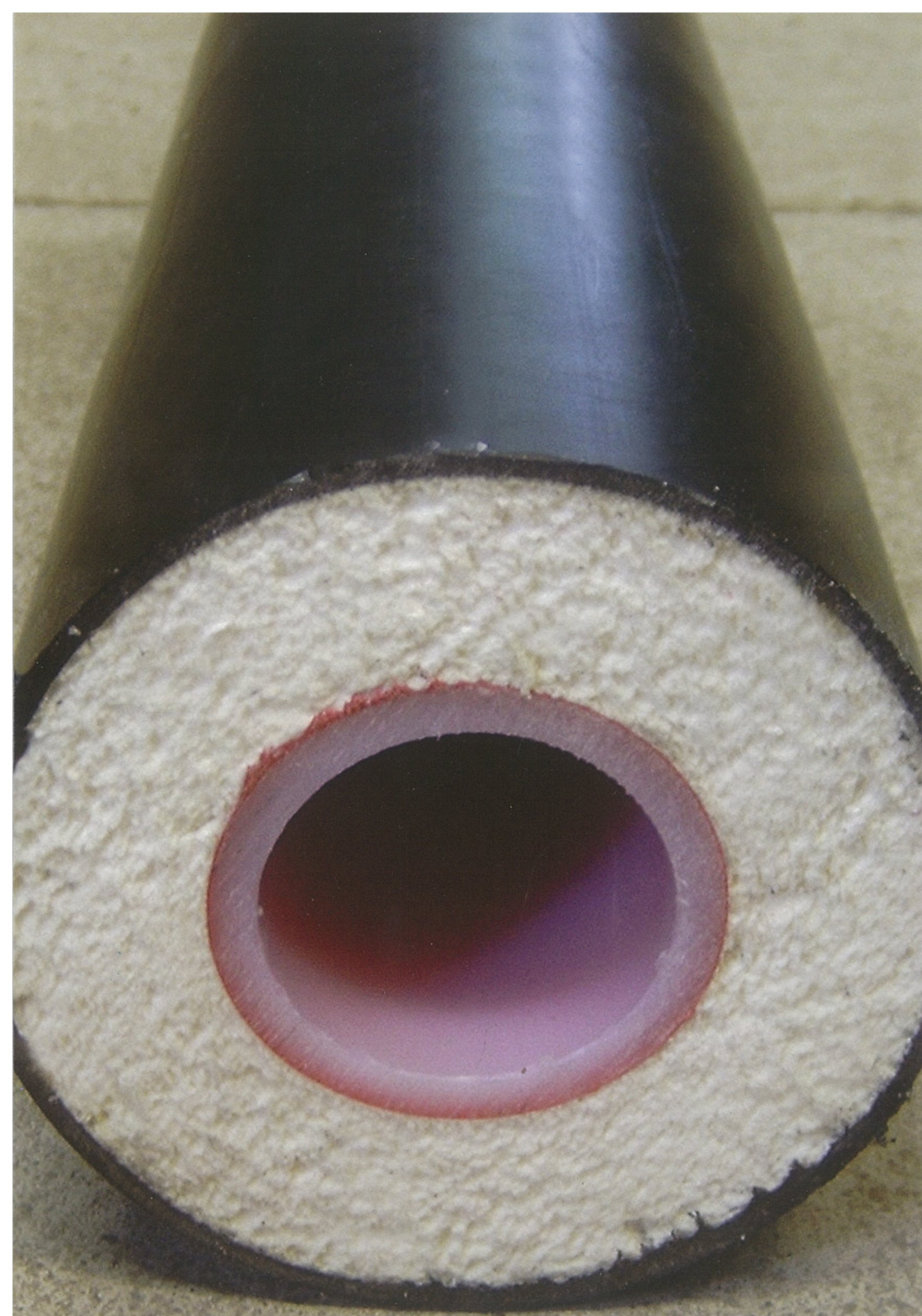

HUMAT
enerji sistemleri

İzolasyon Sistemleri

Gömülü Hat İzolasyonları
Merkezi Sistem Saç İzolasyonları
Prefabrik İzolasyon



Yaşam kaliteniz için... Sizin için çalışıyoruz...



İZOLASYON SİSTEMLERİ

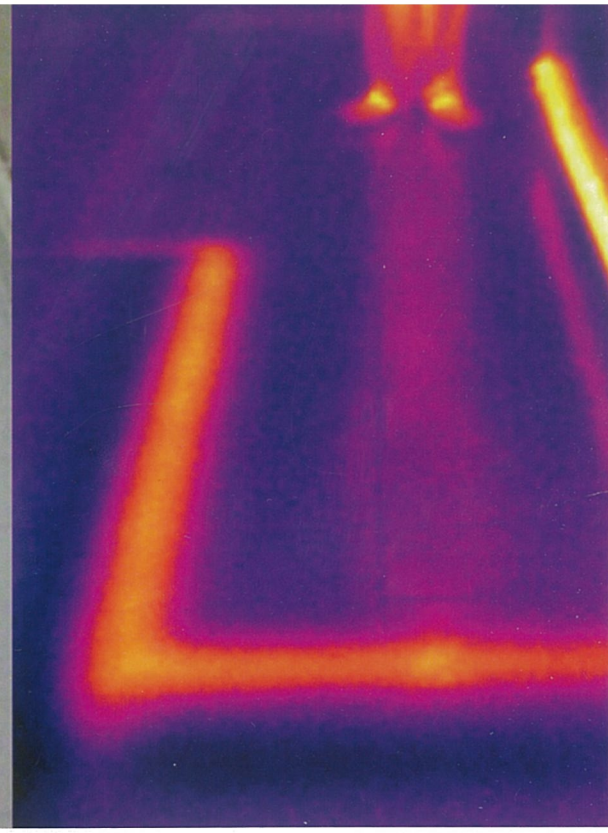

Enerji Kaybınız...

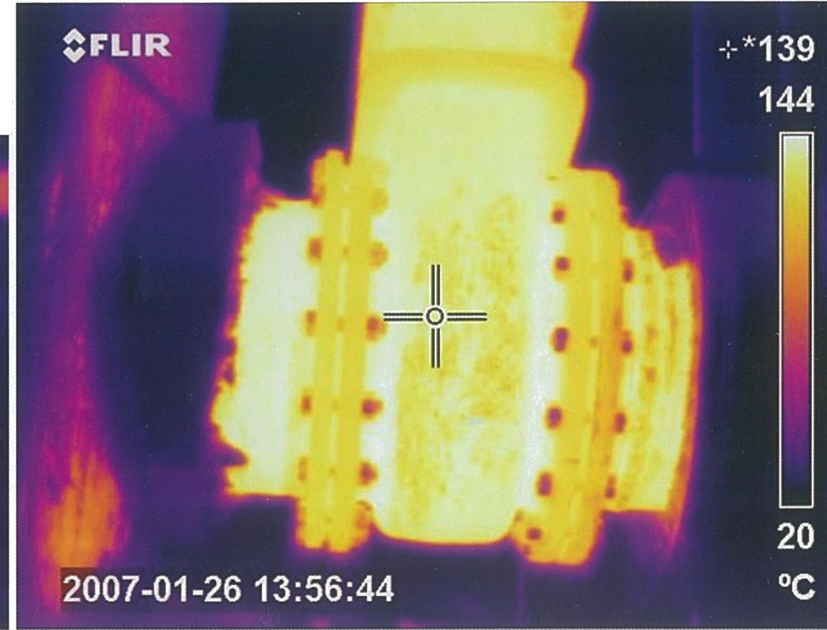
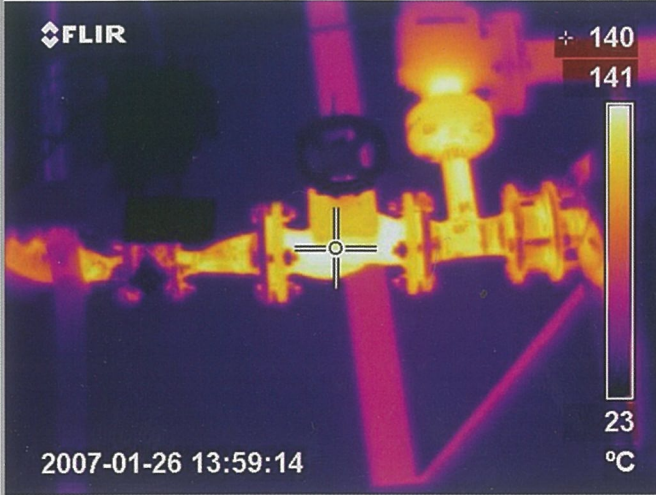

ÜRÜN GRUPLARI

delta Made in Germany

ATLAS

ÇAYIRO
BORU

termoteknik

DemirDöküm

AYÇELİK

erensan
"Isı Mühendisi"

ARISTON
THERMO GROUP

E.C.A

AYVAZ

FAF
VANA SANAYI

KVS
KLEPSAN VANA

BAYPA

TDS

VALFTEK

HAK-PI
DEMİR VANA SANAYİ TİC. LTD. ŞTİ.

BOĞAZIÇI

INFIT
DÖKME DEMİŞER EKLEME PARÇALARI

MECH-WELL
"World Class Fittings Solutions"

DAB
PUMP PERFORMANCE

ALFEN

teknopomp
Teknolojik Pompa ve Hidrofor Sistemleri

GRUNDFOS

HALM
effiziente Pumpentechnologie

rotek

ELEKTROMED
EXCELLENCE IN METERING

SADIK PRES SANAYI

plastherm

JAKKO

Kale Kalıp

DRESSER

ACTARIS
an Itron Company

FES

FANGAZI

ecostar

Ecoflam

baltur

Pietro
Fiorentini

anadolu radyant
ısı sistemleri

MADAS

BORUSAN

T
TOŞCELİK
HİDROTEKNOLOJİLER

EsKA

VIESMANN

Seçkin Markalar...

ÜRÜN GRUPLARI

Notlar:

Lined area for taking notes, consisting of multiple horizontal dashed lines.

HUMAT

enerji sistemleri

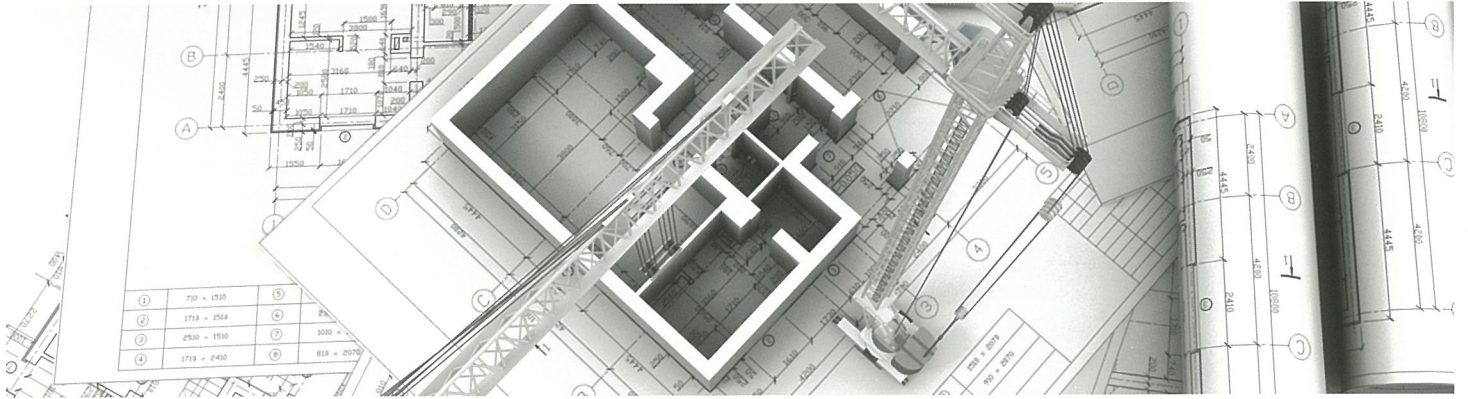

Profesyonel Hizmet...



HUMAT ENERJİ A.Ş.

Yenimahalle Altuntaş Sok. No: 3/1 Canik - SAMSUN

0362 230 73 30 - 0531 655 49 05

www.humat.gen.tr info@humat.gen.tr

